

カブシキガイシャタマツ

株式会社タマツ

地域に愛され、為に生きる企業として、
お客様と生きる喜びを分かち合う会社です



山形いきいき子育て応援企業ゴールド認定企業
奨学金返還支援事業の産業団体連携枠に登録



福祉用具の開発・レンタル販売・住宅改修・消毒メンテナンス、展示研修会を事業とする福祉用具総合専門店として、庄内地方を拠点に高齢者や障がい者の手足となる『生活用具』を扱っています。初めての介護や障がいのある生活に不安や悩みを抱えている方は少なくありません。

私たちは自分の身になってお客様に寄り添ったサービスを心掛けています。「タマツに会えてよかった!」「ありがとう!」「助かったよ!」そんなお客様の一言を励みに働いています。福祉に関しての知識がなくても相談できる環境があり安心して働ける職場です。インターンシップも受け入れていますので興味がありましたら連絡ください。



【本社所在地】

山形県鶴岡市美咲町32-7

【設立】1998年1月 【従業員】48名

【事業内容】福祉用具の開発・レンタル販売・住宅改修・消毒メンテナンス

【URL】<http://tamatsu.co.jp>

採用情報



就業場所	鶴岡市、酒田市、山形市
採用予定数	2~3名
職種	営業職・事務職・企画開発・技術
給与・手当	大学卒170,000円、内業務手当(0~10,000円)
勤務時間	8:30~17:45
休日	日曜・祭日・隔週土曜日 その他年間101日
応募資格等	普通自動車免許
その他	月残業18時間位

先輩から メッセージ

三浦 桜

温かい雰囲気の中にメリハリがあると感じています。周りの先輩方は面倒見の良い方ばかりで、分からない事に関しても聞きやすい環境です。沢山の失敗をしてきましたが、上司、先輩から時に厳しく、時に優しく、丁寧に指導してもらい、自分の足りないものに気付くことができました。ご利用者様の話からちょっとした悩みを聞き出し、その方に合った物を提案して喜んでもらい、笑顔に会えるのが喜びです。

応募方法

採用担当者・・・人事労務課 森元 慎一
エントリー期間・・・2020年3月1日~5月26日(必着)
エントリー方法・・・ホームページよりエントリーしてください。

お問い合わせ

[電話]0235-23-6333 [メール] info@tamatsu.jp [URL] <http://tamatsu.co.jp>

ツルオカシンヨウキンコ

鶴岡信用金庫

つるしんは、いつも地域のパートナー



山形県庄内地区ならびに新潟県村上市(旧岩船郡山北町に限る)を事業区域として、地元中小企業者や住民が会員となってお互いに助け合い、お互いに発展していくことを共通の理念として運営されている相互扶助型の金融機関です。

地元のお客様からお預かりした大切な資金(預金積金)は地元で資金を必要とするお客様にご融資を行なって、事業や生活の繁栄のお手伝いをしています。また地域社会の一員として、地元の中小企業者や住民との強い絆とネットワークを形成し、地域経済の持続的発展に努めております。

本業である金融業はもとより、様々な地域貢献活動を通して、地域との関わりを深めていくことのできる働きがいのある職場です。「人が輝き、街が賑わい、活力あふれる百年幸せな街づくり」を一緒に目指しましょう。

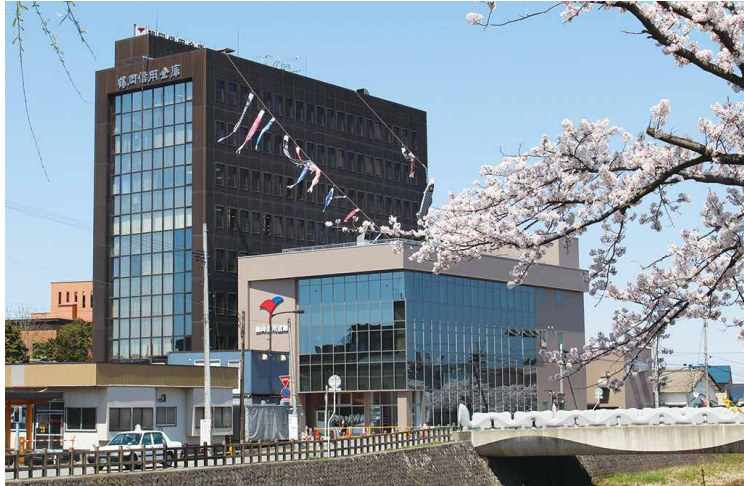

【本社所在地】

山形県鶴岡市馬場町1番14号

【設立】1926年11月【従業員】198名

【事業内容】会員組織制の金融業務

【URL】<https://www.tsuruoka-sk.jp>

採用情報



就業場所	庄内地域
職種	総合職(営業店業務・本部業務)
採用予定数	若干名
給与・手当	大卒初任給200,000円(2019年度実績)
勤務時間	8:40~17:40
休日	土日祝日・12/31~1/3
応募資格等	普通自動車免許(取得見込み可)
その他	各種休暇制度、信用金庫年金制度

代表者から
メッセージ理事長
佐藤 祐司

当金庫は、来るべき創立100年に向けて、心は「ONE TEAM」で、行動は「毎日、新しいものを探して」歩んでいきたいと思えます。

一人で行うことは苦しい、しかし、仲間と一緒にやることで乗り切ることができることはいっぱいあります。今年も仲間と一緒に「百人の一步」で“100年幸せなまちづくり”にチャレンジしていきます。

応募方法

採用担当者・・・総合企画部人事企画課 菅原/阿部

エントリー期間・・・令和2年3月1日開始(終了未定)

エントリー方法・・・リクナビからエントリーいただき、エントリーシートを提出して下さい。

お問い合わせ

[電話]0235-22-2352 [メール]s1142000@facetoface.ne.jp [URL]<https://www.tsuruoka-sk.jp>

ティービーアールカブシキガイシャ

ティービーアール株式会社

中・大型トラック、バス用ブレーキ国内シェアNo.1!

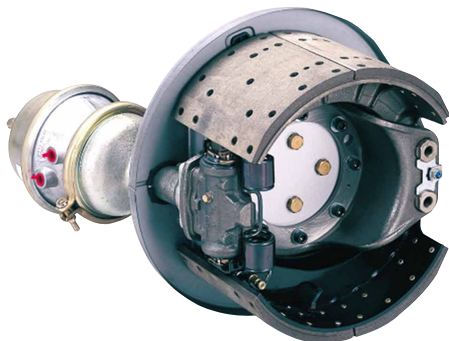

▲ドラムブレーキ

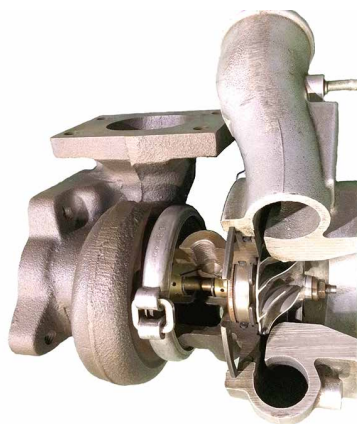

▲ターボチャージャー



▲次世代軽量SAWブレーキ

当社は、株式会社TBK(東証一部上場)の製造子会社として、トラック、バスなどの大型商用車向けのドラムブレーキ・潤滑用オイルポンプ・冷却用ウォーターポンプを、素形材(アルミダイカスト、鉄鋳物)から組立てまで、TBKグループで一貫して製造しており、国内シェアNo.1を誇っております。

ブレーキは耐久性があり安全に止まれる「信頼性」のうえに、軽くて安いという「経済性」を実現すべく開発を進めています。特に「信頼性」は高く買われ、日本の大型車メーカー4社のうち3社と、1社の一部に採用されており、その安全運行に大きく貢献しています。近年では、大型商用車で培ったノウハウを活かし、一般車のターボモデルにて使用されるターボチャージャー用ベアリングハウジングの製造も行っております。ティービーアールはこれからも、車両業界、建設機械業界を支えて参ります。



▲オイルポンプ

【本社所在地】山形県鶴岡市宝田1-11-16
 【設立】1983年12月 【従業員】353名
 【事業内容】中大型商用車用ブレーキ、エンジン構成部品の製造・販売
 【URL】<http://www.tbk-jp.com>



採用情報



就業場所	鶴岡市
職種	基幹職(生産技術・設備保全等の技術系、生産管理等の事務系)
採用予定数	若干名
給与・手当	大卒211,000円 短大・高専185,000円
勤務時間	8:15~17:10
休日	土日他、年間121日
応募資格等	全学部全学科

担当者から メッセージ

総務課
採用担当



当社の求める人材

- チームで仕事をしたい方
文系、理系を問わず、様々な部署の連携によって製品ができあがります。他部署と協力しながら「ものづくり」に携わりたい方を求めています。
- グローバル市場への挑戦
海外に興味があり、多様な文化や価値観の受容など、新たな環境に挑戦し、自らと企業の成長を目指したい方を求めています。

応募方法

採用担当者・・・総務課採用担当

エントリー期間・・・2020年3月1日～

エントリー方法・・・リクナビのTBKのページからエントリーをお願い致します。会社見学は随時対応しますのでお気軽にお問合せ下さい。

お問い合わせ

[電話]0235-23-9551 [メール] saiyo.TBR@tbk-jp.com [URL] <http://www.tbk-jp.com>



カブシキガイシャトウホクハム

株式会社東北ハム

誠実な食品づくりで、お客様に感動と喜びを提供します



東北ハムは昭和9年2月に山形県鶴岡市で創業以来85年間、鶴岡で食肉加工メーカーの先駆者として、代々受け継いだ伝統の製法と卓越した技術で食肉加工品の普及と食文化の発展に貢献している企業です。弊社が伝統的に地元と共に歩むものづくりの精神は、地元産の庄内豚を利用して地元高等教育機関と共同開発した生ハム：庄内プロシュート「ノービレ」や無添加ハム・ソーセージ「出羽のしんけん工房」のものづくりに活かされています。さらに本場ドイツの食品コンテスト(DLG)で連続金賞を受賞するなど、その技術の高さは国内外に広く認められています。今後も日本で唯一ユネスコ食文化創造都市に認定された「鶴岡」豊かな資源や文化を活かし、東北ハムは市民と共に歩み、従業員みんなの知恵と努力と技術で鶴岡の食文化を支え、地域社会に貢献していきます。鶴岡を舞台に、世界に向けて「鶴岡の食文化」を発信していくために、一緒ががんばる仲間を求めています。



【本社所在地】鶴岡市宝田3-6-58
 【設立】1939年2月【従業員】52名
 【事業内容】食肉製品製造販売・食肉販売等
 【URL】<http://www.touhokuham.co.jp/>



採用情報



就業場所	本社
職種	製造、生産管理、品質管理、営業、総務
採用予定数	若干名
初任給	大学院・大学卒 173,000円、 短大・高専卒 163,000円
勤務時間	8:30～17:30
休日	社内カレンダーによる(主に土曜・日曜、年末年始)
応募資格等	普通自動車運転免許

代表者から メッセージ

代表取締役

帯谷 伸一



東北ハムは「敬天愛人」を社是に掲げ、経営理念を追求して「ものづくり」と「ひとづくり」に真面目に、真剣に取り組んでいます。私たちは従業員みんなでワンチームとなって、食を通じてお客様に感動と喜びを提供し、地域社会の発展に貢献することを目指します。共に心を高めて、豊かな「まちづくり」に取り組む、前向きな仲間を求めています！

応募方法

採用担当者・・・営業係 斎藤明美
 エントリー期間・・・2020年3月1日～
 エントリー方法・・・履歴書、卒業見込証明書、成績証明書を期間内に郵送もしくは持参してください。

お問い合わせ

[電話]0235-22-1856 [メール]info@touhokuham.co.jp [URL]<http://www.touhokuham.co.jp/>

トヨウワークセキュリティカブシキガイシャ

東洋ワークセキュリティ株式会社

「働きやすさ」「こそが」「地域安全」の原動力



全国に40営業所を展開し、高い技術力とネットワークを構築しています。当社はセキュリティを扱う会社ですが、求人は「営業」「労務管理」「総務経理」「社員教育」などを旨とする職種です。警備員を求人採用し、育成し、管理する「基幹人材」を求めています。働きやすい職場環境づくりこそが、高度なサービスを提供する原動力。労働時間・休日数の徹底管理など、先駆的な働き方改革も定着しています。東北最大級のセキュリティ会社として、「安全な生活環境」を通じ地域貢献しています。

※既卒3年以内の方は第二新卒として、新卒と同様の扱いとなります。



【本社所在地】

宮城県仙台市青葉区国分町1-7-182F

【設立】2009年9月 【従業員】2300名

【事業内容】総合セキュリティ事業、防犯システム販売事業、建物サービス事業

【URL】<http://www.tw-s.co.jp/>

採用情報



就業場所	鶴岡市
職種	総合職(営業系)、業務職(事務系)、警備職(専門系)
採用予定数	10名
給与・手当	総合職/208,000円、業務職・警備職/193,000(大卒)、188,000(短大・専修学校)
勤務時間	8:00~17:00,9:00~1800
休日	週休二日制
応募資格等	普通乗用自動車免許(AT限定可)

代表者から メッセージ

代表取締役
菅原 正秀



「水と安全・安心はタダ」、と言われてきた我が国日本。その神話は、非常に残念なことはありませんが過去の物語になりつつあります。我々TWSは、近年多様化し増加しつつあるセキュリティ・ニーズに対し、量・質とも最良のサービスを提供し、以て日本の「安全・安心」に少しでも寄与すべく日夜弛まぬ研鑽をしている、そんな会社であり続けます。

応募方法

採用担当者・・・人材開発部 マネージャー 齋藤 征己
エントリー期間・・・2020年3月1日～
エントリー方法・・・ナビサイトからエントリー

お問い合わせ

【電話】022-225-5068 【メール】j-saiyou@tw-s.co.jp 【URL】<http://www.tw-s.co.jp/>

カブシキガイシャナカムラ

株式会社ナカムラ

「やりがい」と「満足感」はその手の中にある



当社は昭和21年創業以来70年を経て、塗装専門業者から改修(建築・土木)総合仕上げ業者として事業展開しております。

東北地方最大級の塗装工事業者で営業範囲は東北一円です。勤務地も鶴岡・仙台・山形、希望の事業所に配属可能です。平均年齢35才、若手社員が多くフレンドリーな社風で、各種レクリエーション行事も多数あり、福利厚生が充実しています。



【本社所在地】山形県鶴岡市伊勢原町26-10

【設立】1979年8月 【従業員】141名

【事業内容】

塗装工事・防水工事・防食工事・土木、建築改修工事

【URL】<http://www.kabunakamura.jp>



採用情報



就業場所	鶴岡市、仙台市、山形市	採用予定数	若干名
職種	塗装工、防水工、左官工、営業及び施工管理者		
給与・手当	当所の規定による(社会保険完備)		
大卒初任給	216,000円～		
勤務時間	8:00～17:30		
休日	日、祝日、他(休日カレンダーによる)、年末年始、夏季(8月)、GW(5月)		
応募資格等	普通自動車免許(AT限定不可)、一級土木施工管理技士または一級建築施工管理技士優遇		

担当者から
メッセージ

総務 管理部部長
佐々木 肇

建設業の仕事に「楽な仕事」は一つもない。けれどやりがいはその分ある。

応募方法

採用担当者・・・ 総務 管理部部長 佐々木 肇

エントリー期間・・・ 2020年3月1日～

エントリー方法・・・ 履歴書、エントリーシート、卒業見込証明書と成績証明書を期間内に郵送もしくは持参して下さい。書類選考の上、一時試験の案内をいたします。

お問い合わせ

【電話】0235-22-1626 【メール】honsha@kabunakamura.jp 【URL】<http://www.kabunakamura.jp>

カブシキガイシャニシカワ

株式会社ニシカワ

大正7年創業。今年で102歳のニシカワです。

鶴岡工場



三川工場



【本社所在地】

埼玉県戸田市新首633

【設立】1953年12月 【従業員】181名

【事業内容】光学機器・精密機器製造

【URL】<http://www.nisikawa.co.jp>

【会社概要】

大正7年東京都文京区で創業。三菱重工、日産自動車の部品製作から開始。日本光学工業(現:ニコン)とは1950年からのパートナーです。今年で102年、日本の技術と共に成長してまいりました。

【当社の強み】

光学機器、精密機器から大物鋳造部品まで「大物なのに精密加工」を可能とし、日本でも最大級の門型5面加工機や門型平面研削盤により、設計・加工・塗装・組立など一貫生産の仕組みを持つ集団です。東日本一の大型加工機をはじめ65台を有する設備力と比類なき技術と高品質が強みです。



採用情報



就業場所 鶴岡工場・三川工場 採用予定数 若干名

職種 機械加工・生産管理・生産技術・組立業務

給与・手当 当社規定による

大卒初任給 171,800円 勤務時間 8:20~17:15

休日 日曜、祝日、その他当社カレンダーによる

応募資格等 不問

選考基準 「自らの仕事に誇りと責任を持ち、人生を心から楽しむ」こういった人物を求めています。

代表者から
メッセージ代表取締役
西川俊行

当社しかできない高精度の技術、技能を追求しております。
「大物精密加工屋」を武器に山形の地から日本の技術を世界に
発信しております。是非皆さんも一緒にものづくりをやってみ
ませんか。

応募方法

採用担当者・・・ 総務課 守屋敬二

エントリー期間・・・ 2020年3月30日~6月30日

エントリー方法・・・ HPの採用情報(採用問い合わせフォーム)または電話での申込み。追って当社採用試験のご案内をお送りいたします。

お問合わせ

[電話]0235-66-3681 [メール]k.moriya@nisikawa.co.jp [URL]<http://www.nisikawa.co.jp>

カブシキガイシャバーンフュージョン

株式会社バーンフュージョン

地元に戻元し地元が活性化される

それが私たちの望みです。



2011年7月の会社設立以来、私たちは山形県酒田市に本社を置く“地元の人材派遣会社”として「地域での雇用を通じ地域の活性化に貢献する」という理念の下、事業を進めて参りました。現在、当社で働く皆さんのため、或いは地域貢献の一環として従業員の正社員化・無期雇用化を積極的に行い、また、キャリア社員・技術社員制度を始めとした多様な働き方に応じた人事制度の拡充なども進めております。今後は、働く皆さんの更なるキャリアアップを見据え、技術者などより付加価値の高い人材の育成も行ってまいります。これから労働人口は減少し続け、それに備え特に製造業ではオートメーション化を加速させていくことでしょう。そのような中でも必要とされる人材を育成し、この地域の方々が「この地域で働きたい」と思えるその一助となる活動を進め、これからも地域に貢献し続けて参ります。



▲バーンフュージョン独自の技術者育成の為に研修施設(鶴岡市美咲町)

【本社所在地】

山形県酒田市千石町2-13-10

【設立】2011年7月 【売上高】3,040百万円

【従業員】700名 【事業内容】業務請負
事業 労働者派遣事業 有料職業紹介事業【URL】<http://www.bahn.co.jp/>

採用情報



就業場所 本社(酒田市)及び東北テクニカルセンター(鶴岡市)

職 種 労務管理業務 採用予定数 3名

給与・手当 186,000円(月収例:229,500円/手当含む)

勤務時間 8:30~17:30

休 日 土日祝(会社カレンダー有)夏季・年末年始休暇あり

応募資格等 普通自動車免許(AT限定可)

その他 賞与年2回/社会保険完備/慶弔見舞金制度有/資格取得支援
制度(業務に資する資格)/現場研修有/社員特別優待販売有

先輩から メッセージ

サポート部
佐藤 (入社4年目)

私は労務管理業務を経て現在は社内システムの開発に携わっています。「労務管理」というお仕事は派遣スタッフさんの入社・退社手続き、雇用期間・勤務時間の管理など派遣法や労働基準法といった、法律と強く関わりがあるお仕事です。もちろん、それらは入社時の教育や業務を通じて、身に着けて行くことが出来ます。私自身、入社前は専門的な法律の知識はほとんどありませんでしたが、先輩や実際に業務を通じて身に着けていくことができ、知識を深められました。人材サービス業は多くの人と触れ合える業界です。この仕事のやりがいはスタッフさんから相談を受けたり、感謝の言葉を頂いたとき等”人を支える”立場として頼りにされていると実感出来ることだと思います。

応募方法

採用担当者・・・採用グループ 担当/笹本 佐藤

エントリー期間・・・2020年3月～

エントリー方法・・・本社採用グループへご連絡を頂き、応募書類をご郵送ください。

お問い合わせ

[電話]0234-21-0113 [メール]mensetsu.bf@bahn.co.jp [URL]<http://www.bahn.co.jp/>

ユウゲンガイシャハラダエフエフケイ

有限会社原田エフエフケイ

人々としても成長できる企業でありたい。

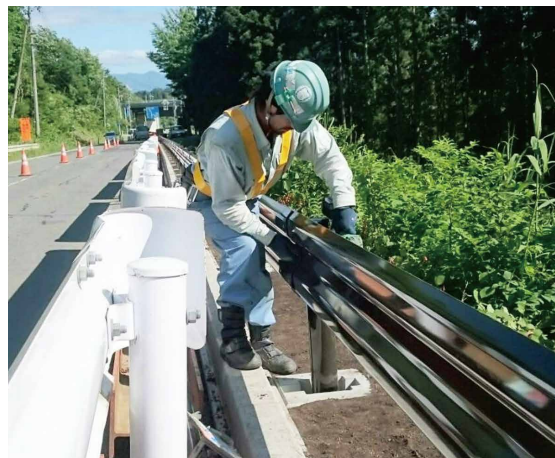

有限会社原田エフエフケイは、平成7年に設立された建設会社です。主にフェンスやガードレールなどの設置や、特殊な機械を使用し、岩削工事、パイプ打込みなど専門的な工事を請け負っております。近年では、新たに太陽光パネルの設置や、農業散布用ドローンの教習施設も開設し、昨年から農業法人の会社も立ち上げました。資格取得のための費用は会社で負担しており、国家資格やスキルを身に付けていただけます。決して大きな会社ではありませんが、少人数だからこそ、一人一人が活躍でき、個人の頑張りが評価されやすい職場です。



【本社所在地】山形県鶴岡市福田丁38番地

【設立】1995年7月

【従業員】20名

【事業内容】建設業(フェンス等、金物工事、ドローン)

【URL】<http://www.haradaffk.com>

採用情報



就業場所	山形県内(場合によって県外出張あり)	
職種	建設業(防護柵工事)	採用予定数 若干名
給与・手当	当社規定による(社会保険完備、賞与年2回) 退職金制度、労災保険加入	
勤務時間	8:00~17:00	
休日	当社カレンダーによる 年末年始休暇、GW休暇、夏季休暇あり	
応募資格等	普通乗用自動車免許(オートマ限定不可)	

代表者から メッセージ

代表取締役

原田 裕治



現在は20代が2名、30代が6名、40代が3名、50、60代が9名と若手からベテランまで幅広い年齢の職人が活躍しています。未来ある企業に成長するために、常に社会やお客様のニーズに応えられるよう努力してまいります。外で働くのが好きな方、ものづくりが好きな方、大歓迎です。一緒に働きたい方、ぜひお待ちしております。

応募方法

採用担当者・・・原田裕治
エントリー期間・・・随時募集
エントリー方法・・・電話にてご連絡ください。日程調整後、履歴書をご持参いただき面接いたします。

お問い合わせ

[電話]0235-25-7557 [メール]ai-ffk@amil.plala.or.jp [URL]<http://www.haradaffk.com>

株式会社ひまわり



株式会社 ひまわり

《明朗(明るく)愛和(仲良く)喜働(喜んで働く)》
一緒に働きましょう♪



【本社所在地】山形県鶴岡市稲生一丁目3-5
 【設立】1996年11月 【従業員】80名
 【事業内容】訪問介護、デイサービス、有料老人ホーム、居宅介護支援事業所等
 【URL】<http://www.himawari-s.co.jp>



平成8年 11月、有限会社在宅福祉サービスひまわり設立
 平成9年 訪問入浴・訪問介護事業開始
 平成14年 アメニティハウスひまわり開設<稲生町事業所移転>
 平成15年 グループホームひまわり開設
 平成22年 エタニティハウスひまわり、デイサービスひまわりいづん開設
 平成26年 デイサービスひまわりアブラ開設

福利厚生
 ・季節毎の社員行事・・・新年会、観桜会、夏祭り
 ・ソフトバレーボール大会、ボウリング大会
 ・社員セミナー(グループ編成のうえ国内外で研修)

研修制度
 ・月刊誌「致知」を使用した社内木鶏勉強会を開催
 ・外部講師を招いての社内研修会を開催
 ・介護以外の分野においても外部研修に積極的に参加

お客様との行事ツアー
 ・季節の外出レクリエーション(花見、紅葉狩りなど)
 ・運動会(中央公民館)・芋煮会(由良海岸)・山形バスツアー
 ・夏祭り、灯籠コンテスト ・温泉ツアー
 ・全入居者様、ご家族様との会食(ファンタスティックナイト)
 ・日々の余暇活動(午前、午後)



▲研修の様子

採用情報



就業場所	鶴岡市稲生一丁目
採用予定数	複数名
職種	介護員、看護師、理学療法士、作業療法士
大卒初任給	180,000円+各種手当
勤務時間	8時間/日
休日	4週9休
応募資格等	不問(介護福祉士、看護師などの資格手当あり) 笑顔で明るく挨拶ができる方。自ら学ぶ意識を持った、向上心のある方を募集します。

先輩からメッセージ



アメニティハウス
ひまわり介護員
サブリーダー
舟山貴博

大学を卒業して新卒でひまわりに入社しました。大学では全くと言っていいほど福祉についての勉強はしておらず、介護も社会人も初めてだった私にとって、はじめは壁の連続でした。その都度、先輩に励まされ、助けられ、今年で7年目になります。入社当時と比べ、自分でも大きく成長できたと実感できます。入社時から支えて頂いた先輩方への恩返しという意味でも、後輩の方々の支えに少しでもなれるように頑張っています。ひまわりで一緒に働きませんか？お待ちしております。

応募方法

採用担当者・・・事業部長 後藤祐介、総務部長 若生悠
 エントリー期間・・・2020年4月24日～
 エントリー方法・・・履歴書、卒業見込証明書と成績証明書を郵送もしくは持参してください。

お問い合わせ

【電話】0235-25-5145 【メール】info@himawari-s.co.jp 【URL】<http://himawari-s.co.jp>

カブシキガイシャフジワークヤマガタジギョウシヨ

株式会社フジワーク山形事業所

ひとが、活きる未来へ。



弊社は、1971年3月創業以来、マニュファクチュアリング・サービス事業を軸とし、製品開発、システム開発、不動産開発、施設運営、総合人材サービス事業とグローバルに展開している企業です。総合人材サービスを通じ、プロフェッショナル人材の能力開発、キャリア開発、就業支援や請負組織の組織対応力の強化とプロの製造組織としてのサービス品質の強化にも注力しています。現場での職務を経験したあとは、工程リーダー、品質管理、生産管理などの専門業務責任者、事業場、事業所の管理責任者へとステップアップが可能です。ものづくりのスペシャリストを目指しませんか？



【本社所在地】大阪府大阪市北区大深町3-1
 グランフロント大阪 タワーB 16階
【設立】1983年6月 **【従業員】**3,302名
【事業内容】マニュファクチュアリング・サービス事業
【URL】<http://www.fujiwork.co.jp/index.html>



採用情報



就業場所	鶴岡市
職種	半導体設備エンジニア
採用予定数	5名
給与・手当	大学院卒・大学卒 月給190,000円
勤務時間	変形1ヶ月単位(1)7:30~19:30(2)19:30~7:30
休日	年間休日185日 その他/会社カレンダーによる。
応募資格等	経験、資格不問

先輩から
メッセージ

工程管理者

澤川 吉徳



私たちの業務は「モノづくり」を通して社会に大きく貢献していくことです。自分はこの製造業という職種は経験が浅く、まだまだわからないことが沢山ありますが会社には経験豊富でユニークな先輩方がしっかりと教えてくれます。若い世代へと技術を伝承していくことでより良い会社を目指し、共に成長していけるように事業に取り組んでおります。

応募方法

採用担当者・・・山形事業所 採用担当:諏訪 雅一
 エントリー期間・・・2020年3月1日開始(終了未定)
 エントリー方法・・・電話若しくは、メールにてご連絡下さい。

お問合わせ

[電話]0235-64-8520 [メール]suwa-masakazu@fujiwork.co.jp [URL]<http://www.fujiwork.co.jp/recruit/index.html>

ブレんスタッフカブシキガイシャ

ブレんスタッフ株式会社

「建てる前に建てる」着工前に建築の諸問題を解決！



▲ブレんスタッフ設計 鶴岡商工会議所

ブレんスタッフは、建築の設計・監理、構造設計、製作図・施工事業、測量事業およびこれらに関連する調査・マネジメント・コンサルティングを行う総合設計会社です。

現在、弊社では建築分野の三次元の先端的技術を活用し、設計～積算～施工～維持管理まで建築プロセスを一括で管理する新たなコンセプトの下、費用対効果に優れたサービスを提供する革新的なビジネスモデルの構築に取り組んでいます。

「建てる前に建てる」をキーワードとした本ビジネスモデルは、Digital Pre Construction (dpc)というブレんスタッフ独自の技術サービスを基に、従来の建設業界の生産プロセスにおける無理、無駄、ムラを省き、建設主のニーズに的確に答えることを目的とします。このような革新的サービスを創造するためには、既存の建築技術や人材に留まらず、多様性に富んだ価値観が必要です。ブレんスタッフでは、常に社会の変化を的確に感じられるよう、弊社の財産である社員の能力向上・育成に努め、次世代を担う方々とともに成長を続けてまいります。

庄内から世界に発信できる建築のベストプラクティスの構築、そして地域社会に貢献していきたいという意欲のある皆さまからのご応募をお待ちしております。



▲ブレんスタッフ設計 鶴岡第三中学校

【dpcを活用する設計マネジメントサービス】

建てる前に建てる：dpc (digital pre construction)

着工前に建築の諸問題を解決！

dpc

施工

維持管理

コンピューター上に建築する三次元竣工モデル*

建築の設計・施工・維持管理を総合プロデュース

プランニング
サポート

建設サポート

メンテナンス
サポート

Bs

*BIM (Building Information Modeling) を標準ツールとして利用

【本社所在地】山形県鶴岡市桜新町8-33

【設立】1991年4月【従業員】74名

【事業内容】建築設計・測量設計

【URL】<http://brain-staff.jp/>

採用情報



就業場所 鶴岡市

採用予定数 若干名

職種 建築・土木・設計

給与・手当 当初の規定による(社会保険完備)

大卒初任給 160,000円～

勤務時間 9:00～18:00

休日 年間休日カレンダーによる週休二日制(年間115日)

応募資格等 建築・土木・設計分野の知識・経験のある方歓迎

普通乗用自動車免許(取得見込可)

代表者から
メッセージ

代表取締役

仲川 昌夫



地方から大都市に資金および人口が一方向的に流出する経済の構図から抜け出し、庄内発信の付加価値のある仕事を創出したいという思いから1991年に故郷の鶴岡市に建築設計事務所を設立しました。地方都市だからこそお客様の要望に応えられるサービスがあり、専門技術者が揃った弊社の環境だからこそ構築できるモデルとネットワークがあります。皆さまのように社会貢献の可能性を追求し、常に自己の向上に励む人材を弊社では求めています。

応募方法

採用担当者・・・ 経営管理グループ 大森

エントリー期間・・・ 随時応募を受け付けております。

エントリー方法・・・ 履歴書、卒業見込み証明書と成績証明書を弊社へ郵送、もしくは弊社へ持参してください。書類選考の上、一次試験の案内をいたします。

お問い合わせ

[電話]0235-24-5510 [メール]omori@brain-staff.jp [URL] <http://brain-staff.jp/>

ヘアリゾートハピネス(カブシキガイシャハピネス)

ヘアリゾートハピネス(株式会社ハピネス)

可愛く☆カットコ良く。
お客様に直接喜んで頂け、やりがいのある仕事です。

ヘアリゾートハピネスは平成26年から3人でOPENして、現在は従業員も9名に増え、7年目になります。『似合わせカット』や『似合わせカラー』等、1人1人に合わせたヘアスタイルや時間を提供しています。お客様のゆっくりくつろぎたい、よりキレイになりたいを叶えるメニュー『ヘッドスパ』や『トリートメント』『まつ毛パーマ』等も力を入れています。28年から株式会社になり、社会保険等にも加入し、安心して働ける環境が整っています。OPENしてから毎年有給消化率は100%を達成しており、プライベートも仕事も両立出来るようになっております。また、女性従業員も多く、産休、育休の取得実績もあります。産後は1人1人のライフワークに合わせ、時短勤務や休日の調整もしています。東京の有名サロン出身のオーナーが技術や接客サービス等指導します。初めはシャンプーから、1人1人に合わせて練習を重ね、3年～4年のカリキュラムでスタイリストを目指してもらいます。



【本社所在地】

山形県鶴岡市ほなみ町11-14

【設立】2014年2月 【従業員】9名

【事業内容】美容業

【URL】<http://happiness.blansyst.net>

採用情報

就業場所 鶴岡市ほなみ町、鶴岡市内

採用予定数 1名 職種 美容師見習い

給与・手当 142,200円～158,000円

昇給あり、社会保険完備

有給休暇100%消化

勤務時間 9:00～19:00

休日 月8日休みシフト制(月6日or7日選択可)

応募資格等 なし

代表者から
メッセージ代表取締役
後藤 貴幸

美容の技術は多少不器用でも頑張って練習していけば上手になっていきます。大切なことは素直な事と、人と接するのが好きな事、やる気がある事です。美容の仕事を通じてお客様をハッピーに♪たくさんのお客様をハピネスにしていきたいと思います！ハピネスは今後もどんどん成長していきます。一緒に成長出来る方をお待ちしております！

応募方法

採用担当者・・・ 後藤 貴幸

エントリー期間・・・ 2020年4月22日～10月31日

エントリー方法・・・ 電話にて直接お問い合わせ下さい。



Instagram@happinessturuoka_0301

お問合わせ

【電話】090-6850-4094

【メール】hairresorthappiness@yahoo.co.jp【URL】<http://happiness.blansyst.net>

マーレエンジンコンポーネンツジャパンカブシキガイシャ

マーレエンジンコンポーネンツジャパン株式会社

鶴岡から世界へグローバルに活躍できる



【本社所在地】埼玉県桶川市赤堀2-17
 【設立】1938年2月
 【従業員】927名
 【事業内容】ディーゼルピストン設計・開発・製造
 【URL】<http://www.jp.mahle.com>



マーレはドイツに本社を置く自動車産業界のリーディングシステムサプライヤーです。世界に160の拠点を擁し、79,000名におよぶ社員が自動車部品の開発と生産に従事しています。

当社はマーレグループにおけるアジア太平洋地域の本拠地として、内燃機関用ピストンを中心とした各種周辺部品を開発・生産しています。国内シェア8割を誇る製品(ディーゼルエンジン用ピストン)を通じて、鶴岡から世界の産業を支えています。

採用情報



就業場所	山形県鶴岡市、大江町 埼玉県桶川市
採用予定数	5名
職 種	技術系総合職、事務系総合職
給与・手当	院卒:237,400円、大卒:202,600円、 短大・高専卒:174,700円
勤務時間	8:30~17:15
休 日	土日、年末年始、夏季休暇、GW(年間120日)
大卒採用実績	2019年8名、2018年7名、2017年6名
その他	通勤費(全額)、家族手当、住宅補助、食堂完備、 バースディ休暇、リフレッシュ休暇、契約保養所

先輩から
メッセージ

人事部部長

菊地 甚一



アジア太平洋地域を牽引し、世界のモデル工場として注目を集める当社は、各国から視察や会議で外国人社員が数多く訪れる国際感覚に満ちた環境です。仕切りのない開放的なオフィスでは部門同士が積極的に連携を図ることで、最高品質の製品づくりを実現しています。日本ならではの技術力を発揮しながらグローバル企業の一員として胸を張れる。それが当社の魅力の一つだと思います。

応募方法

採用担当者・・・ 人事部 人事グループ 倉住 賢
 エントリー期間・・・ 随時
 エントリー方法・・・ マイナビ2021よりエントリーをお願いします。

お問い合わせ

【電話】050-3363-4067 【メール】ken.kurazumi@jp.mahle.com 【URL】<http://www.jp.mahle.com>

マツオカカブシキガイシャ

松岡株式会社

創業133年、航空機産業は将来にわたって年率5%の成長が見込まれています



シルク製造から始まり、現在は航空機内装品製造、機械部品加工も手掛けております。マシニング等機械を数十台有し、加工から最終製品まで一貫したモノづくりを行っています(新しく機械工場も完成、稼働しています)。なかでも航空機産業は今後20年以上、年率5%の成長が見込まれています。

当社は精巧な部品加工を基軸に、世界の航空機の大半を製造しているボーイング社、エアバス社の内装品製造の一端を担うべく、日々努力してまいります。教育方針として、「一隅を照らす」をモットーに徂徠学の「人は生まれつき、得手、不得手があるのだから、一人ひとりの優れている面をのばすようにしなさい」という教え、考え方を実践しております(徂徠学⇒江戸時代の儒学者・荻生徂徠の教えです)



【本社所在地】山形県酒田市字仲町20
 (鶴岡工場) 大宝寺字日本国223-5
 【設立】1942年7月 【従業員】410名
 航空機内装品製造、金型・機械部品製造、生糸製造
 【URL】<https://matsuoka-sakata.jp/>



採用情報



就業場所 本社工場又は鶴岡工場 採用予定数 10名まで

職種 技術職、総務職、管理職 等

給与・手当 技術職155,000～300,000円

総務職155,000～250,000円

管理職155,000～500,000円

勤務時間 8:30～17:30 休日 年間115日

応募資格等 パソコン操作ができる方、
 普通乗用自動車免許(取得見込み可)、通勤可能な方

代表者から メッセージ

代表取締役副社長
大瀧光典



当社は本社工場、鶴岡工場、村山工場併せて従業員総数410名。男女比率は女性が若干多く、平均年齢約39歳の会社です。若い人たちの創意工夫を大切に、自由闊達な職場づくりを目指しています。また品質第一をモットーにお客様に信頼される製品づくりに動んでいます。東証一部上場企業との取引や各種研修により、個々人の技術・技能を高め、生産性を向上させることでこれからの働き方改革に取り組んでいきます。

応募方法

採用担当者・・・ 総務部 人事部長 阿部繁

エントリー期間・・・ 2020年3月1日～5月31日

エントリー方法・・・ メール等にてご連絡いただいた後、①履歴書 ②卒業見込証明書 ③成績証明書 を期間内に郵送もしくは持参してください。書類選考の上、試験の案内をいたします。

お問合わせ

【電話】0234-62-2222

【メール】s_abe@matuoka.jp

【URL】<https://matsuoka-sakata.jp/>

マルゼンシヨクヒンコウギョウカブシキガイシャ

丸善食品工業株式会社

新入社員の居場所を作るメンター制度でサポート



【本社所在地】

東京都板橋区成増1丁目30-13

【設立】1962年2月

【従業員】230名(鶴岡170名)

【事業内容】ラーメンスープ、香味油、レトルトカレー製造

【URL】<http://www.maruzenfood.co.jp>

あなたも一度は味わってるかも!!

大手食品メーカー、即席麺メーカー、飲食店、レストラン向けに新鮮な庄内豚の豚骨スープをはじめ鶏がらスープ、カレーやデミグラスソースを提供し、全国そして海外でもプロの料理人から支持されています。多くの方が普段から口にして身近なメニューに使われています。生産量は業界トップクラスです。

若い社員がたくさん活躍していて、新入社員を先輩がサポートするメンター制度を導入し、レクレーションや食事会など若い社員が企画し、コミュニケーションの場を多く提供しています。スキルアップのための通信教育や資格取得を支援する教育補助が受けられます。



令和元年度東京社員旅行



メンター制度会食

採用情報



就業場所 山形県鶴岡市宝田3丁目6-31

採用予定数 若干名

職種 研究開発、品質管理、製造オペレーター

給与・手当 大卒171,000～187,250円(社会保険完備)

勤務時間 8:30～17:30、部署により交代勤務あり

休日 日、祝、当社カレンダーによる土曜、夏期、
年末年始

応募資格等 普通自動車免許

代表者から
メッセージ

代表取締役

竹本 博則



みりよく

「すべては味力のある食のために」

「魅力ある味＝みりよく味力」を目指して研究開発を続けています。食文化の豊かな庄内から「味力」を全国、そして世界へ向けて一緒に発信していきましょう。

応募方法

採用担当者・・・ 総務課 佐藤一弘

エントリー期間・・・ 2020年3月1日より

エントリー方法・・・ 採用担当者へご連絡ください。

お問い合わせ

[電話]0235-25-1191 [メール]s-kazuhiro@maruzenfood.co.jp [URL]<http://www.maruzenfood.co.jp>

イリョウハウジンシャダンミツワカイ

医療法人社団みつわ会

福祉の心
地域貢献

職員の
幸せ

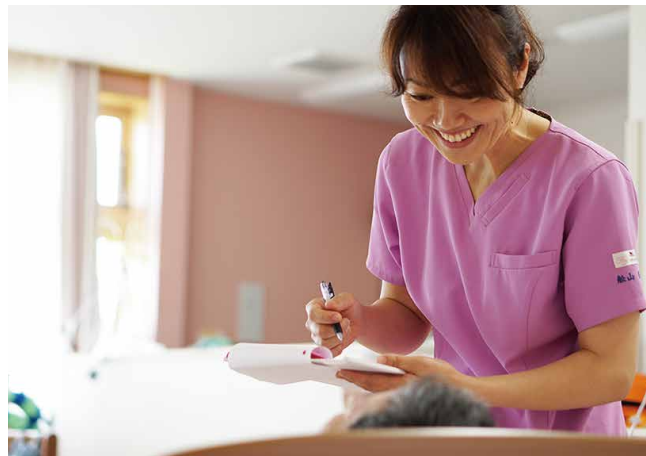

みつわ会は「老人保健施設のぞみの園」を中心とした高齢者介護を主とした事業を行っています。また、2018年4月より「障がい者支援ホームのぞみの家」を開設し、障がい者福祉にも取り組んでいます。

【みつわ会はこんなところ!】

- 「利用者」と職員の“幸せ”を一番に考える」職場
- 平成22年度に「ワーク・ライフ・バランス優良企業」知事表彰を受賞
- 新人職員へのマンツーマン指導(プリセプター制度)を採用
- 自分のアイデアを“かたち”にできる環境



【本社所在地】山形県鶴岡市茅原町26番23号
 【設立】1992年7月
 【従業員】290名
 【事業内容】老人福祉・介護事業
 【URL】<https://mitsuwakai-saiyo.com/>



採用情報



就業場所	山形県鶴岡市
職種	介護職・看護職
採用予定数	若干名
給与・手当	(介護職) 181,900円～(手当含む) (看護職) 190,800円～(手当含む)
勤務時間	8:30～17:00(シフト制)
休日	週休2日(他、有給・夏期・慶弔・育児・介護等あり)
応募資格等	介護職…不問 看護師…正・准看護師

先輩から メッセージ

介護主任
三浦 功太



地元に戻る決意をし、仕事を探している時にみつわ会を知りました。「人を幸せにするにはまず自分が幸せでないといけない」という法人の考えに感銘を受け、みつわ会に決めました。この仕事は、人の気持ちを第一に考える他の職種にはない大事な仕事だと思っています。自分の仕事に誇りを持って仕事をしてもらいたいし、一緒に庄内、山形から介護という職業を盛り上げていきましょう。

応募方法

採用担当者・・・佐藤・清野
 エントリー期間・・・随時募集
 エントリー方法・・・電話か採用サイトのエントリーフォームより

お問い合わせ

[電話]0235-25-8255 [メール] saiyo@mitsuwakai.com [URL]<https://mitsuwakai-saiyo.com/>



カブシキガイシャヤマモトグミ

株式会社山本組

「ものづくり」の精神の追求



▲アグリ事業

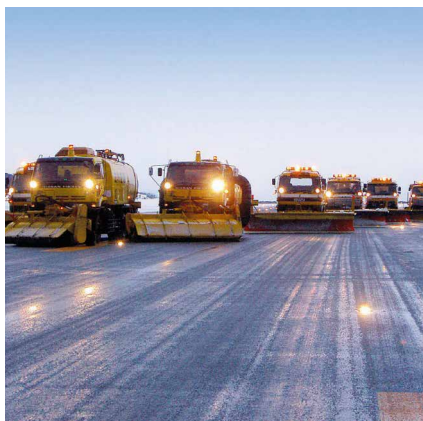

▲庄内空港除雪

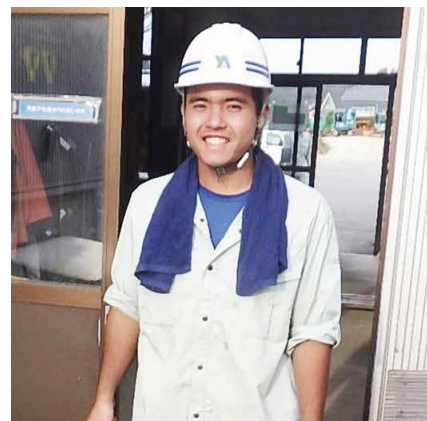

当社は、創業1960年6月地域に根差した総合建設業として、漁港整備、道路建設工事、農地整備、トンネル工事、復旧工事、法面工事等多数の公共工事を受注しております。

また、日本全国に吹き荒れた公共事業の縮小化の波を受け、10年前に来るべき新しい時代に向けアグリ事業に着手し「窪畑ファーム」を立ち上げました。建築や土木の公共工事の他に、アグリ関連事業、鶴岡商工会議所1階でのカフェ事業、民間一般住宅の設計・施工事業にも参入しさまざまな商品やサービスを世の中に送り出しています。地域に密着し人々の生活やビジネスがより便利で豊かになり、新たな可能性の扉を開いていくことを目指しています。「仲間と一緒に仕事を成し得ていくことの達成感」を大事にしながら創業時から続く「ものづくり」の精神を追求し続けています。地域雇用の受け皿となるべく積極的に事業を展開し邁進しています。



【本社所在地】

山形県鶴岡市下川字東海林場358-67

【設立】1960年6月 【従業員】28名

【事業内容】公共工事及び民間工事施工・管理

【URL】<http://yamamotogumi.biz/>

採用情報



就業場所 鶴岡市 職 種 不問 採用予定数 若干名

給与・手当 当社の規定による(社会保険完備)

大卒初任給 175,000円 通勤手当・子供手当

勤務時間 8:00～17:00

休 日 年間97日 当社カレンダーによる

隔週休2日制(第二・第四)年末年始 お盆休暇

応募資格等 普通乗用自動車免許AT限定不可(取得見込み可)、通勤可能な方

代表者から メッセージ

代表取締役社長
山本 育

創業から現在まで変わらない当社の企業理念は、「社員の物心両面の幸せ」。社員満足度が低ければ、事業の成功は望めません。

社員全員が経営者の意識をもって、アイデアを自由に出し合えるよう組織づくりを行い、変化対応型の企業をめざしています。

応募方法

採用担当者・・・代表取締役社長 山本 育

エントリー期間・・・2020年4月1日～

エントリー方法・・・履歴書・卒業見込証明書と成績証明書を期間内に郵送もしくは持参してください。書類選考の上、一次試験の案内をいたします。

お問合わせ

[電話]0235-75-2334 [メール]yamamotogumi@yamamo10.co.jp [URL] <http://yamamotogumi.biz/>

カブシキガイシャヨロズエンジニアリング

株式会社ヨロズエンジニアリング

金型・設備を世界へ…
「ツリーリングメーカーのアイコン」へ

自動車のサスペンションシステム専門メーカーで東証一部上場企業である(株)ヨロズのグループ会社として、国内・海外へ金型や治工具などの生産設備を設計製作する総合的なツリーング会社です。

自動車部品の生産に必要な金型と生産設備の両方を同じ会社内で設計製作していて、生産能力を現在の2倍にアップするために2017年4月に工場の拡張と大型プレス機械や工作機械などの工作機械導入が完了しました。現在、新卒・キャリアを含めた多くの技術者の採用を行い、育成しています。

今回の工場拡張により日本有数のツリーング会社となり、東北での採用により雇用が生まれ、それが地域の活性化に繋がり、企業として地域へ貢献をしていきます。



▲生産設備

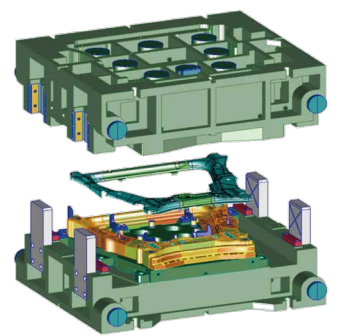

▲金型

【本社所在地】山形県東田川郡三川町大字
青山字外川原207-1

【設立】1992年10月【従業員】210名

【事業内容】金型・生産設備・治工具の設計製作

【URL】<http://www.yorozu-corp.co.jp/ye/>



採用情報



就業場所	三川町
職種	技術職
採用予定数	2名
給与・手当	修士了/208,000円、大学卒/200,000円
勤務時間	8:00~17:00
休日	完全週休2日制、年末年始/GW/夏季長期休暇
応募資格等	2021年3月卒業見込みの方および既卒の方
その他	社宅有(要問合せ)

担当者から
メッセージ管理課 SE
小原 政則

創立27周年を迎えた企業ですが、常に新しい技術に対して社員全員で取り組んでいます。職場も明るく面倒見の良い先輩社員が多くいます。地元庄内での就職を考えている方のご応募をお待ちしています。

- ◆グローバル規模でエンジニアとして活躍したい方。
- ◆職場の仲間と強調し、前向きに仕事に取り組む方。
- ◆自己啓発に意欲的で、常に成長し続ける方。

応募方法

採用担当者・・・管理課 小原、松浦

エントリー期間・・・2020年3月～随時受付

エントリー方法・・・HPからお申込み下さい。(履歴書・エントリーシート・卒業見込証明書・成績証明書が必要となります。)

お問い合わせ

[電話]0235-66-4800 [メール]koharam@yorozu-corp.co.jp [URL]<http://www.yorozu-corp.co.jp/ye/>

 鶴岡商工会議所／鶴岡地区雇用対策協議会

鶴岡地区企業採用ガイドブック2021

〒997-8585

山形県鶴岡市馬場町8-13

Tel.0235-24-7711

※企業の掲載データは2020年3月現在のものです。
